

SUPERGRADHERMETIC

Persiana enrollable de lamas orientables



GRADHERMETIC®

INDUSTRIAL GRADHERMETIC, S.A.E

SUPERGRADHERMETIC®

Persiana enrollable de perfiles tubulares orientables, fabricada en aleación de aluminio de altas características, embellecida y protegida con pinturas de la máxima calidad, aplicadas y termoendurecidas en un proceso continuo.

ORIENTABLE

Podrá elegirse la inclinación deseada de las lamas, hasta un máximo de 120 grados.

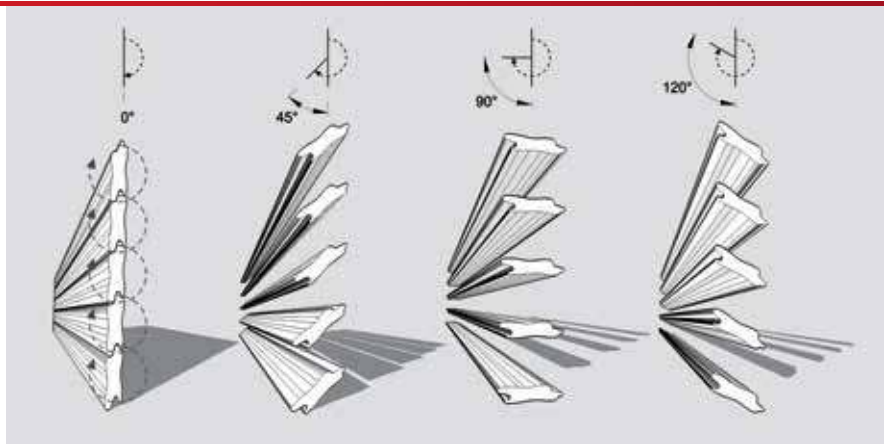

Por la noche se evita el paso del frío, obteniendo un aislamiento eficaz con la persiana cerrada.



ENROLLABLE Y ORIENTABLE

Las lamas orientan y también pueden subir y bajar, hasta conseguir un cierre total.

En invierno el calor del sol entra en el interior, manteniendo la intimidad; al disponer la lama en su máxima orientación.

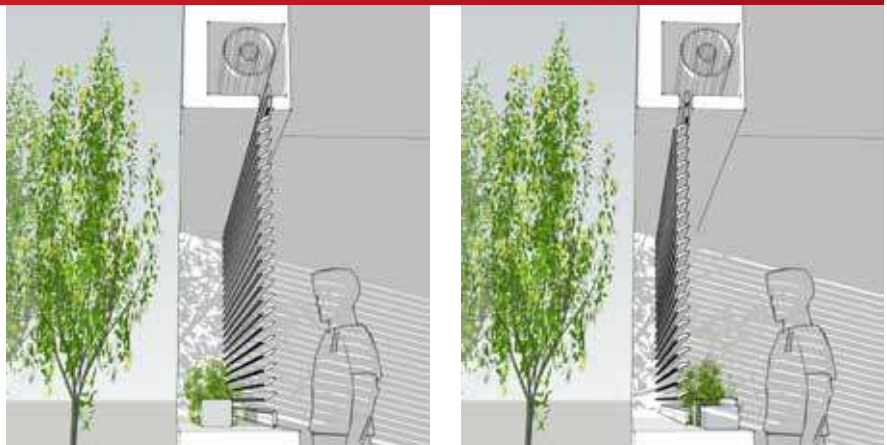

Enrollamiento exterior

Enrollamiento interior



CARACTERÍSTICAS

ORIENTACIÓN DE LAS LAMAS

La **orientación de las lamas** permite una perfecta regulación de la luz.

Total discreción. Gracias a la orientación de sus lamas, puede conseguirse el paso del aire sin ser visto desde el exterior.

La **variedad de soluciones** técnicas y el diseño de los perfiles, que permiten enrollamiento interior y exterior; hace que su instalación se realice de manera fácil.



CIERRE HERMÉTICO

Mediante el **encaje perfecto** de sus lamas, cuando la persiana está bajada, se logra un total oscurecimiento en el interior.

De la misma forma, la persiana puede **subirse totalmente**, dejando completamente libre la ventana.

El perfil de doble pared garantiza un importante ahorro de energía, gracias a su cierre hermético.

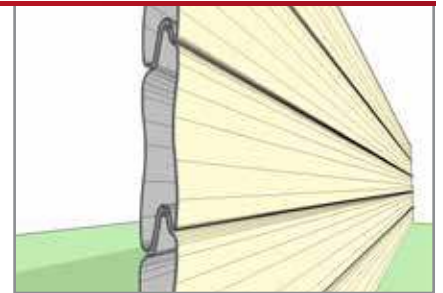

EFICIENCIA ENERGÉTICA

Supergradhermetic : Aliada del **Medio Ambiente**. En invierno la persiana Supergradhermetic, produce un **ahorro** energético en calefacción de entre un 5 y 10%. En verano el ahorro en **refrigeración** puede llegar hasta un 40%.

El **coeficiente de transmitancia térmica U** de una ventana, **disminuye** con la colocación de esta persiana.

La persiana Supergradhermetic refuerza la **sostenibilidad** de las edificaciones en las que se instala.



SEGURIDAD

Seguridad contra agresiones exteriores, sean factores climatológicos (viento, nieve, lluvia...), sea robo, etc.

Seguridad que se mejora mediante la colocación opcional de nuestro **sistema de autocerrojo**.

El sólido perfil está diseñado para garantizar el **cierre total** de las lamas y para mejorar el encaje de todo el conjunto cuando la persiana está cerrada.



GAMA DE COLORES

La carta de colores **Gradcolors** presenta los colores más representativos de nuestra gama.

Esta carta está formada por colores de las cartas RAL, N.C.S. y Rollicolor.

Bajo pedido, podemos fabricar la persiana Supergradhermetic en **cualquier color**.



SUPERGRADHERMETIC®

PERFILES

Según su aplicación se fabrica en los siguientes perfiles:

SUPER-CLASSIC

Lamas orientables tubulares de aluminio de perfil plano, de 45,5 mm de alto y 14,3 mm de espesor, fabricadas en aleación de aluminio, para enrollamiento interior y exterior, embellecidas y protegidas con pinturas termoendurecidas en proceso continuo.

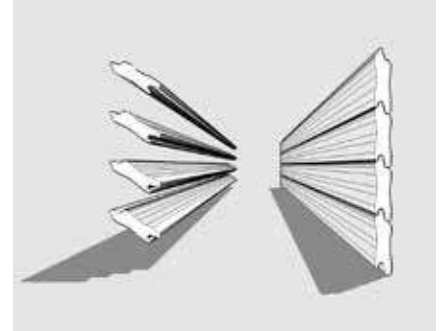
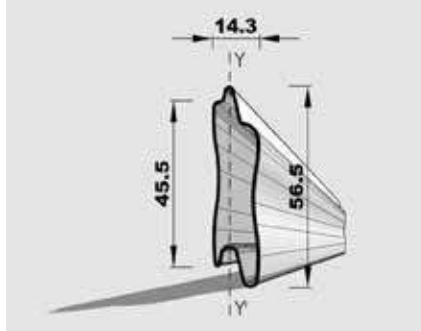

SUPER-NOVA INTERIOR

Lamas orientables tubulares de aluminio de perfil curvo, rellenas con espuma de Poliuretano P.U.R, de 45,5 mm de alto y 12,5 mm de espesor, fabricadas en aleación de aluminio, para enrollamiento interior, embellecidas y protegidas con pinturas termoendurecidas en proceso continuo.

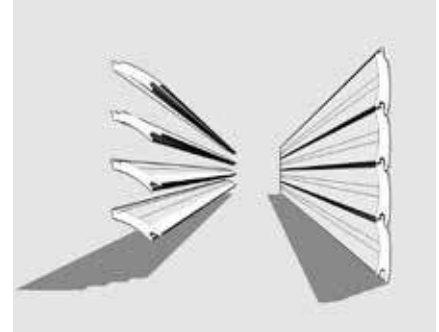
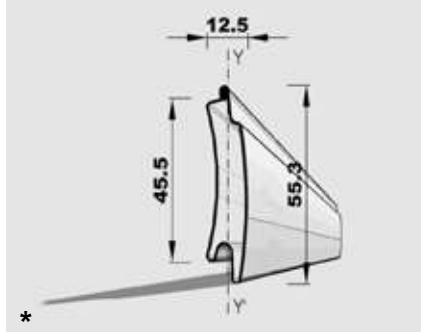

* Disponible en perfil extrusionado.

SUPER-NOVA EXTERIOR

Lamas orientables tubulares de aluminio de perfil curvo, rellenas con espuma de Poliuretano P.U.R, de 45,5 mm de alto y 12,5 mm de espesor, fabricadas en aleación de aluminio, para enrollamiento exterior, embellecidas y protegidas con pinturas termoendurecidas en proceso continuo.

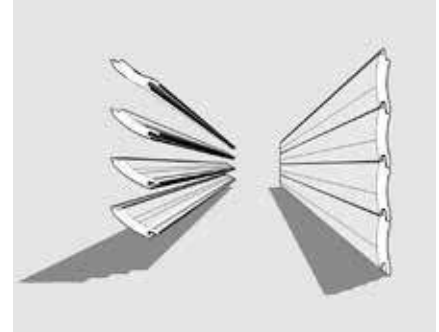
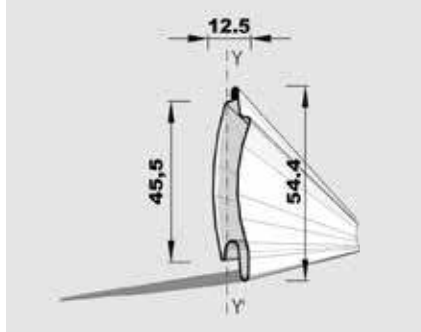



ACCIONAMIENTO

La persiana **SUPERGRADHERMETIC** en cualquiera de sus aplicaciones puede funcionar con motorización:

- Vía cable; con sus modelos de motores específicos de la línea ISG.
- Vía radio; con los nuevos motores SGH IO.

Ambas tecnologías, ISG y IO permiten hacer mandos generales, subgrupos y adaptarse a captadores solares.

El nuevo motor **SGH IO** utiliza **IO-homecontrol®**, el nuevo protocolo de comunicación inalámbrico y seguro, utilizado por grandes fabricantes de equipamiento doméstico.

Gracias a **IO-homecontrol®**, todos los equipos de confort y de seguridad se comunican entre sí, pudiendo ser controlados desde un mismo y único punto de mando.

Se puede **programar** la apertura y cierre a la hora deseada de las persianas, además de **prefijar** la intensidad de la luz deseada de manera que la persiana se oriente automáticamente.

Con el sistema IO, hay prememorizada una posición específica de las lamas, denominada "**posición favorita**" que es diferente a la posición de lamas planas y que el usuario puede escoger según su criterio.

El sistema ISG, tiene prememorizada la posición de apertura de **máxima orientación**.

El accionamiento, además de eléctrico, puede ser mediante **cinta**, **manivela** ó **varilla oscilante**.

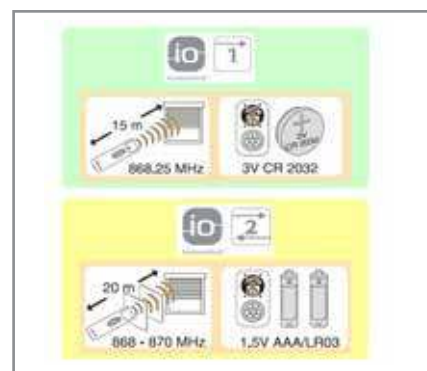

SUPERGRADHERMETIC®

APLICACIÓN TRADICIONAL

En la aplicación tradicional Gradhermetic suministra la persiana **SUPERGRADHERMETIC** con sus guías y los herrajes necesarios así como su accionamiento (torno, cinta ó motor) para su instalación en la ejecución de la obra.



ENROLLAMIENTOS CON EJE 65 MM (Medidas en mm)

A	de 0 a 800			de 810 a 1300			de 1310 a 1900			de 1910 a 2200			de 2210 a 2600		
Tipo															
L1	200	200	180	250	240	210	285	260	245	305	270	255	330	300	265
H	240	235	235	270	265	265	300	280	295	310	290	305	330	310	315
B	110	110	90	135	125	110	150	140	120	160	140	130	170	155	135
D	90	100	90	115	115	100	135	120	125	145	130	125	160	145	130
E	100	100	85	120	110	105	135	125	120	145	130	125	150	145	135

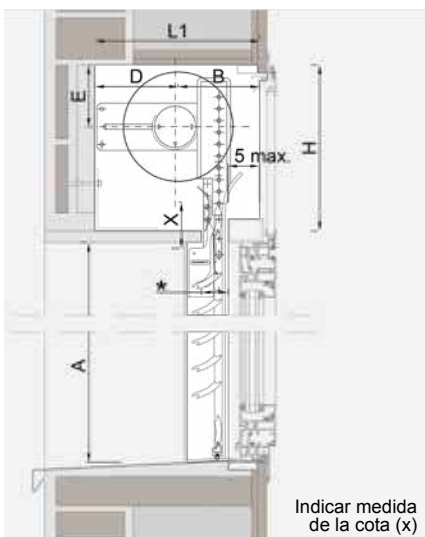

Enrollamiento exterior

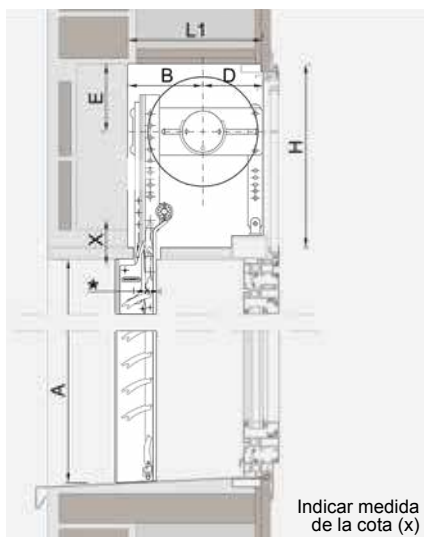

Enrollamiento interior



* El paso de la guía debe ser como mínimo 45 mm.

Memoria Descriptiva /
Ficha técnica / CAD :
Consulte pagina web

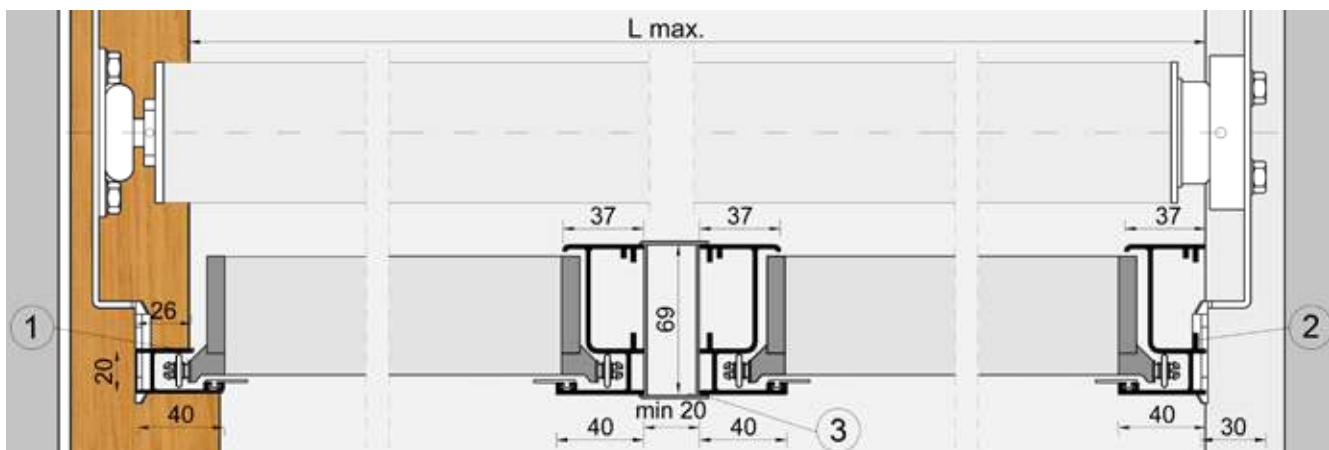

Medidas en mm



Enrollamiento interior



Enrollamiento exterior

① - Guía estrecha especialmente diseñada para empotrar en carpintería de madera.

② - Guía ancha de aplicación para carpinterías metálicas y directo a muro.

③ - Detalle montante intermedio: espacio necesario para los soportes.

Ancho máximo (L max.) de fabricación:

Super-classic - 2750 mm

Super-nova - 2500 mm

Alto máximo - 2600 mm

Sup. máxima - 6,3 m²

Para obtener una perfecta instalación de la persiana en obra se procederá a la colocación de las guías, eje y paño de persiana, antes que la carpintería. En caso de ser necesaria la instalación después de la carpintería, es importante prever el espacio necesario para la guía. Además dependiendo de las características de la obra y para un mejor aprovechamiento del espacio, se podrá instalar con enrollamiento interior ó exterior.



SUPERGRADHERMETIC®

APLICACIÓN COMPACTO

En la aplicación compacto, Gradhermetic suministra su sistema **Supercomplet** compuesto por persiana accionada a motor con cajón de aluminio extruido, maineles y vierteaguas; formando un anillo cerrado con rotura de puente térmico, preparado para adaptar la carpintería.



DIMENSIONES

H CAJÓN (mm)	205		250		280	
	A	HT	A	HT	A	HT
SUPERCLASSIC INTERIOR	-	-	1630	1880	2460	2740
SUPERCLASSIC EXTERIOR	-	-	1690	1940	2460	2740
SUPERNOVA INT. L < 1400 mm	1140	1345	2240	2490	2600	2880
SUPERNOVA INT. 1400 ≤ L < 2500 mm	1030	1235	2185	2435	2600	2880
SUPERNOVA EXT. L < 1400 mm	-	-	2240	2490	2600	2880
SUPERNOVA EXT. 1400 ≤ L < 2200 mm	-	-	2185	2435	2600	2880

La instalación del compacto Supercomplet se realiza cuando la obra está prácticamente finalizada.

Aislamiento acústico a ruido aéreo
 $R_A=30,6$ dBA; $R_W=31$ dB

Al ser un producto terminado no precisa de trabajos ni ayudas de albañilería.

Transmisión térmica $U=2,51$ W/m²K
 Permeabilidad al aire: Clase 4
 Estanqueidad al agua: Clase E1950

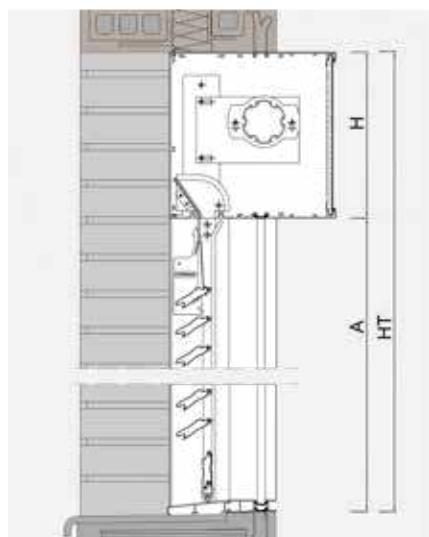

Enrollamiento interior

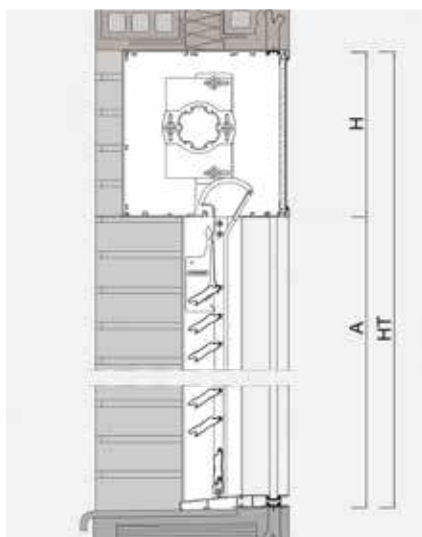

Enrollamiento exterior

Memoria Descriptiva /
 Ficha técnica / CAD :
[Consulte pagina web](#)

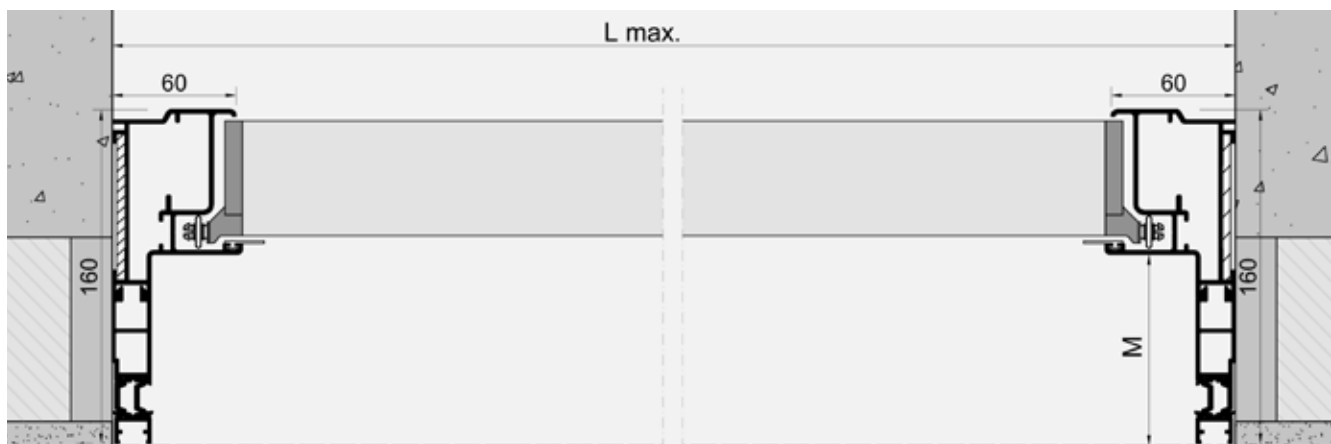

Medidas en mm



Enrollamiento interior



Enrollamiento exterior

Dependiendo de las características de la obra y para un mejor aprovechamiento de los espacios de instalación, se podrá suministrar con enrollamiento interior ó exterior.

Enrollamiento interior: (M) Mainel adaptable a carpinterías hasta 198 mm.

Enrollamiento exterior: (M) Mainel adaptable a carpinterías hasta 78 mm.

Ancho máximo (L max.) de fabricación : 2500 mm.

Para obtener una perfecta instalación del conjunto en obra, se procederá en primer lugar a la colocación del **Supercomplet** en el premarco del hueco y a continuación se incorporará la carpintería y perfil tapajuntas.



SUPERGRADHERMETIC®

APLICACIÓN RENOVACIÓN

En la aplicación renovación Gradhermetic suministra su sistema **Superbloc** compuesto por la persiana accionada a motor, su cajón, guías y los accesorios necesarios para su instalación en la obra.



DIMENSIONES

H CAJÓN (mm)	205		250		300	
	A	HT	A	HT	A	HT
SUPERCLASSIC INTERIOR	-	-	1960	2210	2600	2900
SUPERCLASSIC EXTERIOR	1300	1505	2100	2350	2600	2900
SUPERNOVA INT. $L < 1400$ mm	1465	1670	2515	2765	2600	2900
SUPERNOVA INT. $1400 \leq L < 2500$ mm	1415	1620	2240	2490	2600	2900
SUPERNOVA EXT. $L < 1400$ mm	1491	1696	2600	2880	2600	2900
SUPERNOVA EXT. $1400 \leq L < 2200$ mm	1436	1641	2534	2784	2600	2900

Adaptabilidad:

Gracias a sus múltiples soluciones puede adaptarse fácilmente, a cualquier abertura.

Fácil instalación: Sin trabajos de albañilería y simplicidad en la toma de medidas.

Funcionamiento opcional: disponible con pulsador de pared ó mando a distancia.

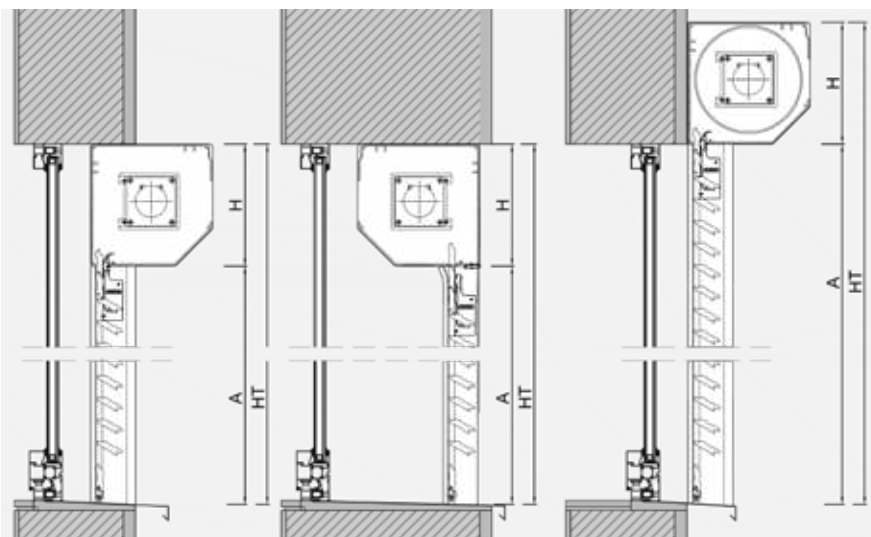

En.exterior: intra-muro

En.interior: intra-muro

En.exterior: extra-muro

Memoria Descriptiva /
Ficha técnica / CAD :
Consulte pagina web

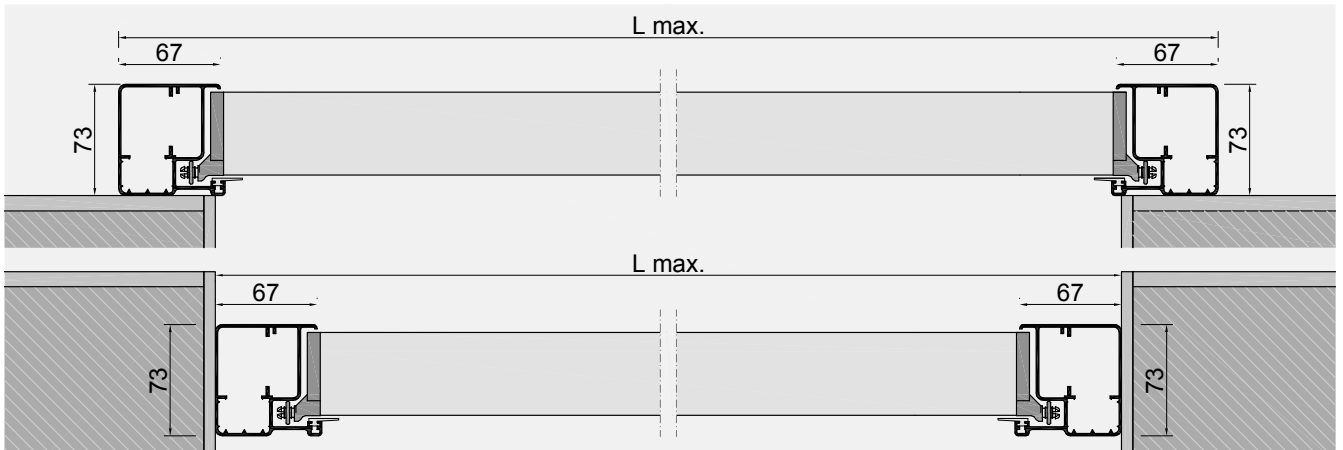

Medidas en mm



Cajón cuadrado



Cajón redondo*

Disponible en cajón simple de aluminio en formato cuadrado ó redondo.

*Cajón redondo: solo disponible en 250 mm para enrollamiento exterior.

Ancho máximo (L max.) de fabricación para ambos cajones : 2500 mm.

La instalación de **Superbloc** es siempre a posteriori y resulta muy fácil. Simplicidad en la toma de medidas y sin trabajos de albañilería son sus características principales, además gracias a sus múltiples aplicaciones puede adaptarse a cualquier abertura.



SUPERGRADHERMETIC®

APLICACIÓN TÚNEL

En la aplicación túnel, Gradhermetic suministra la persiana con sus guías, accionamiento y los accesorios necesarios para su instalación en **cajones túneles** prefabricados.



DIMENSIONES

H CAJÓN H = 300 mm	L1 = 280 mm		L1 = 300 mm	
	A	HT	A	HT
SUPERCLASSIC INTERIOR	1500	1800	1806	2106
SUPERCLASSIC EXTERIOR	1500	1800	1806	2106
SUPERNOVA INT. L < 1400 mm	1865	2165	2245	2545
SUPERNOVA INT. 1400 ≤ L < 2500 mm	1865	2165	2245	2545
SUPERNOVA EXT. L < 1400 mm	1865	2165	2245	2545
SUPERNOVA EXT. 1400 ≤ L < 2200 mm	1865	2165	2245	2545

Ventajas de Instalación:

- Aislamiento térmico y acústico: supera las normas de aislamiento acústico >40dB.
- Versátil.
- Económico.
- Ligero.
- Duradero

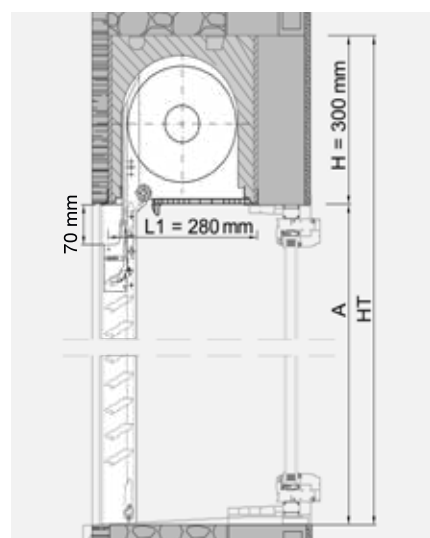

Cajón túnel 280x300 mm

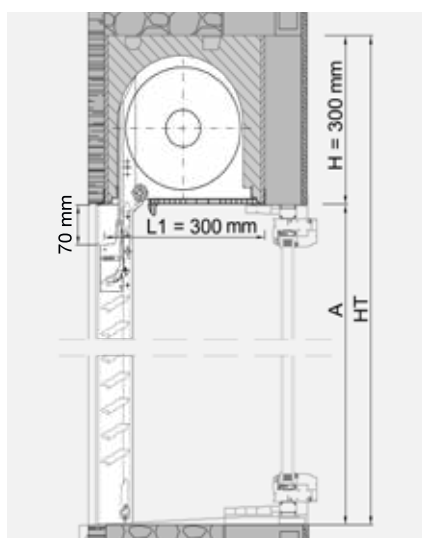

Cajón túnel 300x300 mm

La instalación de la persiana Supergradhermetic en el cajón túnel, se realiza cuando éste está totalmente terminado en obra y después de realizar todos los trabajos de albañilería y acabados.

Adaptable a otras medidas de cajón túnel del mercado.

Memoria Descriptiva /
Ficha técnica / CAD :
Consulte pagina web

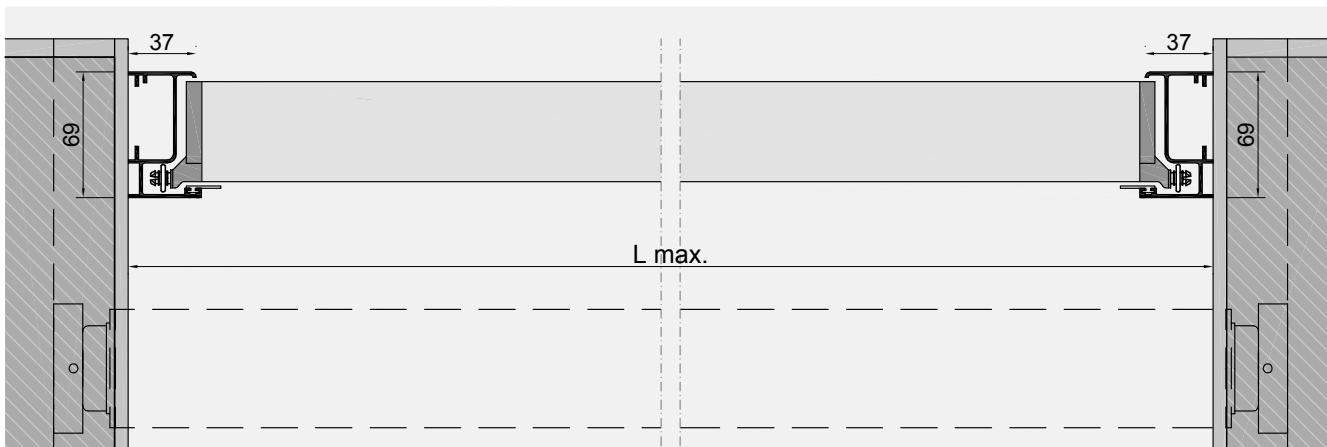

Medidas en mm



Ubicación del cajón



Instalación rematada

Existen dos tamaños estándar de cajón: 280x300 mm y 300x300 mm.

La aplicación túnel es compatible con cajones túnel del mercado.

Alto máximo - 2600 mm
Sup. máxima - 6,3 m²

Ancho máximo (L max.) de fabricación:
Super-classic - 2750 mm
Super-nova - 2500 mm

Para obtener una perfecta instalación del conjunto en obra se procederá en primer lugar a la colocación del cajón en el hueco y una vez rematado éste, se colocarán las guías, eje y paño de la persiana, antes que la carpintería metálica. En caso de ser necesaria la instalación después de la carpintería, es importante prever el espacio necesario para la guía.



SUPERGRADHERMETIC®





Fábrica y oficinas: Avda. Béjar, 345
08226 Terrassa - Barcelona (España)
Tel. 93 735 44 08 Fax 93 735 65 43
www.gradhermetic.com info@gradhermetic.com



Delegaciones:

Barcelona Tel. 93 219 47 00 / Madrid Tel. 91 641 21 12 / Bilbao Tel. 94 671 13 18 /
Sevilla Tel. 95 563 04 51 / Valencia Tel. 96 369 64 13 / Valladolid Tel. 983 29 55 11 /
Málaga Tel. 952 23 98 77 / Zaragoza Tel.976 125 070 / Vigo Tel. 986 26 30 12

Div. internacional:

Francia Tel. +33 1 609 13 377 / Italia Tel. +393 663 14 68 / Marruecos Tel. +212 661 14 60 20 /
Chile Tel. +56 9 612 59 265 / Israel Tel. +34 626 407 512 / Portugal Tel. +34 629 806 985



UNE 13659:2004
Clase técnica: 6

